

Benutzerhandbuch



Lenovo ThinkBook 13x Gen 2

Wichtige Informationen

Vor Verwendung dieser Dokumentation und des darin beschriebenen Produkts sollten Sie die folgenden Informationen lesen:

- [Allgemeine Hinweise zu Sicherheit und Kompatibilität](#)
- *Sicherheit und Garantie*
- *Einrichtungsanleitung*

Erste Ausgabe (April 2022)

© Copyright Lenovo 2022.

HINWEIS ZU EINGESCHRÄNKTEN RECHTEN (LIMITED AND RESTRICTED RIGHTS NOTICE): Werden Daten oder Software gemäß einem GSA-Vertrag (General Services Administration) ausgeliefert, unterliegt die Verwendung, Vervielfältigung oder Offenlegung den in Vertrag Nr. GS-35F-05925 festgelegten Einschränkungen.

Inhaltsverzeichnis

Informationen zu diesem Handbuch. iii

Kapitel 1. Lernen Sie Ihren Computer kennen 1

Vorderansicht	1
Ansicht des Unterteils	2
Ansicht von links	4
Ansicht von rechts	5
Unteransicht	6
Merkmale und technische Daten	7
Hinweis zur USB-Übertragungsrage	8
Betriebsumgebung	8
Laser-Sicherheitsinformation für den ToF-Sensor	9

Kapitel 2. Erste Schritte mit Ihrem Computer 11

Windows nutzen	11
Windows-Hilfefunktion	12
Lenovo Vantage und Lenovo PC Manager	12
Das Novo-Tastenmenü	12
Das Novo-Tastenmenü öffnen	13
Interaktion mit Ihrem Computer.	13
Tastenkombinationen.	13
Von Windows unterstützte Touch-Bedienung (bei ausgewählten Modellen)	14

Kapitel 3. Erkunden Sie Ihren Computer 17

Intelligente Funktionen	17
Intelligente Funktionen in Lenovo Vantage anpassen	17
Augenschonungsmodus	18
Nullberührung.	18
Superauflösung	18
Energieverwaltung.	18
Akkuladezustand überprüfen.	18
Akku aufladen.	18
Verhalten des Netzschalters festlegen	19
Ein Energiesparplan	19

Leistungsmodus einstellen.	20
Einstellungen im UEFI/BIOS Setup Utility ändern	20
Was ist die UEFI/BIOS Setup Utility	20
UEFI/BIOS Setup Utility öffnen	20
Aktivieren oder deaktivieren Fool Proof Fn Ctrl	20
Hotkey-Modus wechseln	21
Always-on aktivieren oder deaktivieren	21
Flip to Boot aktivieren oder deaktivieren	21
Kennwörter im UEFI/BIOS Setup Utility festlegen	21
Kennwortarten	21
Administratorkennwort festlegen	22
Administratorkennwort ändern oder entfernen	22
Benutzerkennwort festlegen	22
Startkennwort aktivieren	23
Festplattenkennwort festlegen	23
Festplattenkennwort ändern oder löschen.	24

Kapitel 4. Zubehör. 25

ThinkBook USB-C Micro Hub	25
Einrichtungsanweisungen	25
Wichtige Informationen	25
Unterstützte Maximalauflösungen	25
ThinkBook Kabellose Multi-Geräte-Ladematte.	25
LED-Anzeige	25

Kapitel 5. Hilfe und Unterstützung 27

Häufig gestellte Fragen	27
Selbsthilfe-Ressourcen	27
Was ist eine CRU?.	28
CRUs für Ihr Produktmodell	29
Lenovo telefonisch kontaktieren	29
Bevor Sie Lenovo kontaktieren	29
Lenovo Kundendienstzentrale	30
Zusätzliche Serviceleistungen anfordern	31

Anhang A. Hinweise und Marken 33

Informationen zu diesem Handbuch

- Dieses Handbuch gilt für die unten aufgeführten Lenovo Produktmodelle. Möglicherweise sieht Ihr Produktmodell etwas anders aus, als in den Abbildungen dieses Benutzerhandbuchs dargestellt.

Modellname	Computertyp (MT)
ThinkBook 13x G2 IAP	21AT

- Weitere Informationen zur Konformität finden Sie in den *Allgemeine Hinweise zu Sicherheit und Kompatibilität* unter https://pcsupport.lenovo.com/docs/generic_notices.
- Dieses Handbuch enthält möglicherweise Informationen zu Zubehör, Funktionen und Software, die nicht für alle Modelle verfügbar sind.
- Dieses Handbuch enthält Anweisungen, die auf dem Windows-Betriebssystem basieren. Diese Anweisungen gelten nicht, wenn Sie ein anderes Betriebssystem installieren und verwenden.
- Microsoft® ändert über das Windows Update regelmäßig Funktionen des Windows®-Betriebssystems. Folglich können die Anweisungen für das Betriebssystem veraltet sein. Erkundigen Sie sich in den Ressourcen von Microsoft nach den neuesten Informationen.
- Der Inhalt dieses Handbuchs kann ohne vorherige Ankündigung geändert werden. Die neueste Version finden Sie unter <https://support.lenovo.com>.

Kapitel 1. Lernen Sie Ihren Computer kennen

Vorderansicht

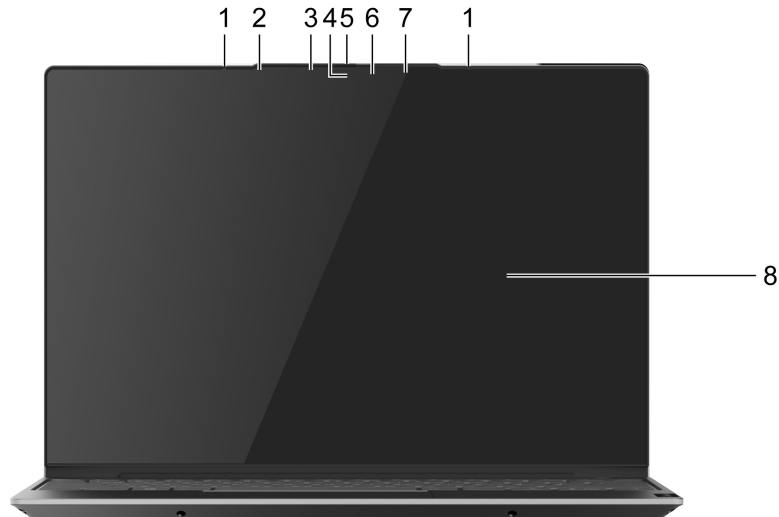

1. Mikrofone	Ton und Stimme erfassen oder aufzeichnen.
2. Umgebungslichtsensor	Erkennt die Umgebungslichtintensität und passt die Helligkeit des eingebauten Bildschirms entsprechend an. Anmerkung: Um die automatische Helligkeitsanpassung zu deaktivieren, geben Sie Anzeigeeinstellungen in die Windows-Suchleiste ein und drücken Sie Enter.
3. Infrarot-LED	Gibt Infrarotlicht zur Gesichtsauffindung aus.
4. Kamera	<ul style="list-style-type: none">• Erfasst Standbilder und bewegte Bilder für die Aufnahme von Fotos, Videos und Video-Chats.• Erfasst Bilder Ihres Gesichts für die Gesichtsauffindung. Anmerkung: Verwenden Sie Windows Hello, um Ihr Gesicht für die Gesichtsauffindung zu registrieren.
5. Kameraschalter	Kamera ein- oder ausschalten.
6. Kameraanzeige	Wenn die Anzeige leuchtet, wird die Kamera verwendet.
7. ToF-Sensor (Time of Flight)	Erkennt die Anwesenheit von Personen vor dem Computer, um Nullberührung und andere praktische Funktionen zu ermöglichen. Informationen hierzu finden Sie im Abschnitt „Laser-Sicherheitsinformation für den ToF-Sensor“ auf Seite 9.
8. Bildschirm	Zeigt Text, Grafiken und Videos an. Ausgewählte Modelle unterstützen die Multi-Touch-Funktion.

Ansicht des Unterteils



1. Netzschalter/Lesegerät für Fingerabdrücke

- Drücken Sie den Schalter, um den Computer einzuschalten oder in den Energiesparmodus zu versetzen.

Anmerkung: Wenn „Flip to Boot“ aktiviert ist, können Sie den Computer durch Aufklappen der LCD-Anzeige einschalten.

- Registrieren und lesen Sie Ihren Fingerabdruck für die Benutzerauthentifizierung.

2. Netzanzeige/Fingerabdruckleserleuchte

- Netzanzeige
 - Zweimaliges schnelles weißes Blinken: Der Computer ist eingeschaltet.
 - Langsames weißes Blinken: Der Computer befindet sich im Energiesparmodus.
 - Durchgehend weiß: Der Computer wird benutzt.
 - Aus: Der Computer ist ausgeschaltet oder befindet sich im Ruhezustand.
- Fingerabdruckleserleuchte
 - Licht blinkt grün und leuchtet dann dauerhaft grün: Der Fingerabdruckleser ist bereit zum Abtasten Ihres Fingerabdrucks.
 - Durchgehend weiß: Der Fingerabdruckscan ist erfolgreich.
 - Licht blinkt gelb und leuchtet dann dauerhaft grün: Das Abtasten des Fingerabdrucks ist fehlgeschlagen (bei den ersten drei Malen).
 - Licht blinkt gelb und leuchtet dann dauerhaft weiß: Das Abtasten des Fingerabdrucks ist fehlgeschlagen (mehr als drei Mal).

3. Tastatur

Geben Sie Zeichen ein und interagieren Sie mit Programmen. Die Leuchten auf der Tastatur zeigen den Status Ihres Computers wie folgt an.

- FnLock-Leuchte: Schaltet den FnLock-Schalter ein/aus.
- CapsLock-Leuchte: Aktiviert/deaktiviert die CapsLock-Funktion.
- Lautsprecher-Stummschaltleuchte: Lautsprecher stummschalten/ Stummschaltung aufheben.

Anmerkung: Die Tastatur enthält außerdem Tastenkombinationen und Funktionstasten zum Ändern der Einstellungen und zum schnellen Ausführen von Aufgaben.

4. TouchPad

Fingerberührungen und alle Funktionen einer herkömmlichen Maus ausführen.

Anmerkung: Das Touchpad unterstützt auch die Multi-Touch-Funktion.

Ansicht von links



1. Netzteilanschluss/Thunderbolt™ 4-Anschluss

- Schließen Sie das Netzteil an den Thunderbolt 4-Anschluss an, um den Computer mit Strom zu versorgen und den internen Akku aufzuladen.
- Dient zum Anschließen externer Anzeige-, Speicher- oder Dateneinheiten.

Anmerkung: Möglicherweise wird ein geeigneter Adapter zum Anschluss von externen Geräten benötigt.

2. Ladeanzeige

Zeigt an, ob der Computer an das Netzteil angeschlossen ist.

- Durchgehend weiß: An Netzstrom angeschlossen; Akkukapazität 91 bis 100 %
 - Durchgehend gelb: An Netzstrom angeschlossen; Akkukapazität 1 bis 90 %
 - Aus: Nicht am Netzstrom angeschlossen
-

Ansicht von rechts



1. Netzanzeige

- Durchgehend weiß: Der Computer ist eingeschaltet. Akkuladestand 21 bis 100 %.
- Blinkt schnell: Der Computer ist eingeschaltet. Akkuladestand 1 bis 20 %.
- Blinkt langsam: Der Computer befindet sich im Energiesparmodus.
- Aus: Der Computer ist ausgeschaltet oder befindet sich im Ruhezustand.

2. Netzteilanschluss/Thunderbolt™ 4-Anschluss

- Schließen Sie das Netzteil an den Thunderbolt 4-Anschluss an, um den Computer mit Strom zu versorgen und den internen Akku aufzuladen.
- Dient zum Anschließen externer Anzeige-, Speicher- oder Dateneinheiten.

Anmerkung: Möglicherweise wird ein geeigneter Adapter zum Anschluss von externen Geräten benötigt.

3. Kombinationsaudioanschluss

Zum Anschließen eines Kopfhörers oder Headsets mit einem 3,5 mm großen 4-poligen Stecker.

Anmerkung: Dieser Anschluss unterstützt keine eigenständigen externen Mikrofone. Wenn Sie ein Headset verwenden, sollte dieses über einen einzelnen Stecker verfügen.

Unteransicht

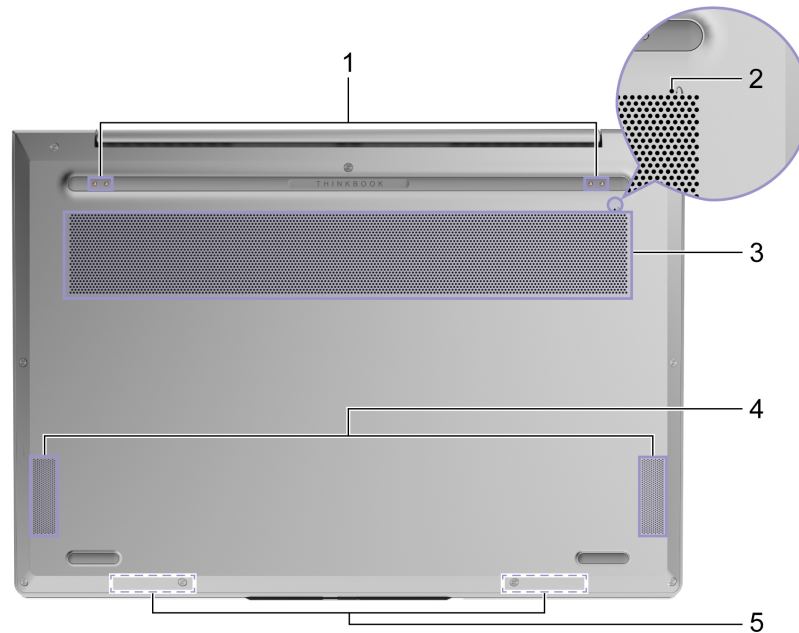

1. Drahtloser Ladeanschluss *	Schließen Sie eine kabellose Ladematte zum Aufladen der internen Batterie an.
2. Öffnung für Novo-Taste	Drücken Sie Novo-Taste, um das Novo-Tasten Menü zu öffnen. Aus dem Menü können Sie wählen, ob Sie das UEFI/BIOS Setup Utility , das Menü „Boot“ oder den Bildschirm mit den Windows-Startoptionen öffnen möchten.
3. Lüftungsschlitze (Eingang)	Halten Sie den eingehenden Luftstrom aufrecht, um die interne Wärme abzuleiten. Anmerkung: Blockieren Sie die Lüftungsschlitze nicht. Andernfalls kann der Computer überhitzen.
4. Lautsprecher	Produzieren Sound.
5. Drahtlose Antennen	Senden und empfangen Sie Funkwellen für das integrierte drahtlose LAN (Local Area Network) und das Bluetooth-Modul. Anmerkungen: <ul style="list-style-type: none"> Die Antennen sind von der Außenseite des Computers aus nicht sichtbar. Befinden sich die Antennen in Körpernähe des Benutzers (< 20 cm), finden Sie die spezifische Absorptionsrate (SAR) in der <i>Einrichtungsanleitung</i>, die Ihrem Computer beiliegt.

* bei ausgewählten Modellen

Merkmale und technische Daten

Abmessungen	<ul style="list-style-type: none">• Breite: 296 mm• Tiefe: 209 mm• Dicke: 12,9 mm
Netzteil	<ul style="list-style-type: none">• Eingang: 100 bis 240 VAC, 50 bis 60 Hz• Maximale Ausgangs:<ul style="list-style-type: none">– 20 VDC, 3,25 A– 20 VDC, 5 A• Maximale Leistung:<ul style="list-style-type: none">– 65 W– 100 W
Akku	<ul style="list-style-type: none">• Kapazität: 56 Wh• Anzahl der Zellen: 4 <p>Anmerkung: Die Akkukapazität ist die typische oder durchschnittliche Kapazität, die in einer bestimmten Testumgebung gemessen wird. Kapazitäten, die in anderen Umgebungen gemessen werden, können unter Umständen unterschiedlich ausfallen, sind aber nicht geringer als die Nennkapazität (siehe Produktetikett).</p>
Mikroprozessor	Um die Mikroprozessor-Informationen Ihres Computers aufzurufen, geben Sie Systeminformationen in die Windows-Suchleiste ein und drücken Sie Enter.
Speicher	<ul style="list-style-type: none">• Typ: LPDDR5• Anzahl der physischen Steckplätzen: 0
Speichervorrichtung	<ul style="list-style-type: none">• Typ: M.2 Solid-State-Laufwerk• Bus: PCI Express
Bildschirm	<ul style="list-style-type: none">• Größe: 337,82 mm• Bildschirmauflösung: 2560 × 1600 Pixel (WQXGA-Modell)
Tastatur	<ul style="list-style-type: none">• Funktionstasten• Tastaturkurzbefehle• Tastaturhintergrundbeleuchtung

Anschlüsse und Steckplätze	<ul style="list-style-type: none"> • Kombinationsaudioanschluss • Netzteilanschluss/Thunderbolt 4-Anschluss × 2 <ul style="list-style-type: none"> – Leistungsaufnahme bis zu 20 V und 3,25 A – Ausgangsleistung bis zu 5 V und 3 A – USB-Datenübertragungsrate bis zu 10 Gbit/s für USB 3.2 Gen 2 – DisplayPort 1.4. Unterstützt eine maximale Ausgabeauflösung von 5120 × 3200 bei 60 Hz Bildfrequenz und einer Farbtiefe von 24 bpp (Bits pro Pixel). – Bis zu 40 Gbit/s bidirektionale Datenübertragungsrate im Thunderbolt-Modus. <p>Anmerkung: Datenraten und Leistungsbewertungen hängen von den angeschlossenen Geräten und Kabeln ab, falls solche verwendet werden. Bei einer DisplayPort-Verbindung über einen USB-C-Anschluss ist die aufgelistete maximale Ausgabekapazität nur auf externen Bildschirmen mit DisplayPort, Mini DisplayPort oder einem USB-C-Anschluss verfügbar, der den DisplayPort Alternate Mode unterstützt. Bei Verbindungen, die einen Konverter oder Adapter verwenden, kann die tatsächliche Ausgabeauflösung niedriger sein.</p>
Sicherheit	<ul style="list-style-type: none"> • Lesegerät für Fingerabdrücke • UEFI-/BIOS-Kennwörter <ul style="list-style-type: none"> – Administratorkennwort – Benutzerkennwort – Master-Festplattenkennwort – Benutzer-Festplattenkennwort
Netzwerk	<ul style="list-style-type: none"> • Kombinationsadapter für Bluetooth und Wi-Fi

Hinweis zur USB-Übertragungsrate

Abhängig von zahlreichen Faktoren wie z. B. den Verarbeitungskapazitäten von Host und Peripheriegeräten, den Dateiattributen und anderen Faktoren im Zusammenhang mit der Systemkonfiguration und Betriebsumgebung variiert die tatsächliche Übertragungsrate über die verschiedenen USB-Anschlüsse an diesem Gerät und kann u. U. langsamer als die Datenrate sein, die unten für jedes Gerät aufgeführt ist.

USB-Einheit	Datenrate (Gbit/s)
3.2 Gen 1	5
3.2 Gen 2	10

Betriebsumgebung

Maximale Höhe (unter normalen Luftdruckbedingungen)

3.048 m

Temperatur

- Bei Höhen bis zu 2.438 m
 - In Betrieb: 5 bis 35 °C
 - Lagerung: 5 bis 43 °C
- Bei Höhen über 2.438 m
 - Maximale Betriebstemperatur unter normalen Druckbedingungen: 31,3 °C

Anmerkung: Der Akku muss beim Laden eine Temperatur von mindestens 10 °C haben.

Relative Feuchtigkeit

- In Betrieb: 8 bis 95 % bei einer Kühlgrenztemperatur von 23 °C
- Lagerung: 5 bis 95 % bei einer Kühlgrenztemperatur von 27 °C

Laser-Sicherheitsinformation für den ToF-Sensor



Dieses Gerät ist als Laserprodukt der Klasse 1 gemäß *EN/IEC 60825-1:2014* klassifiziert. Dieses Gerät entspricht den von der US-Zulassungsbehörde FDA festgelegten Leistungsstandards für Laserprodukte bis auf Konformität mit *IEC 60825-1 Ausgabe 3* im *Laser-Hinweis Nr. 56* vom 8. Mai 2019.

Vorsicht:

Dieses Gerät enthält einen Laser, der während der Reparatur oder Demontage beschädigt werden könnte, was zu einer Gefährdung durch Infrarot-Laser-Emissionen führen kann. Das Gerät enthält keine Teile, die der Benutzer warten kann. Zerlegen oder warten Sie das Gerät nicht.

Kapitel 2. Erste Schritte mit Ihrem Computer

Windows nutzen

Die folgende Tabelle enthält häufig verwendete Windows-Einstellungen. Lernen Sie die Windows-Grundlagen kennen und beginnen Sie sofort mit der Nutzung.

Um Einstellungen zu ändern, geben Sie die entsprechenden Suchbegriffe in die Windows-Suchleiste ein und wählen Sie das passende Resultat. Befolgen Sie die Bildschirmanweisungen, um die Einstellungen zu ändern.

Tabelle 1. Grundeinstellungen

Funktionen	Beschreibungen	Stichwortsuche
Systemsteuerung	Prüfen oder ändern Sie Windows-Einstellungen, einschließlich der Einrichtung und Konfiguration von Hardware und Software.	Systemsteuerung
Verbindung mit Wi-Fi-Netzen herstellen	Wenn Ihr Computer über ein WLAN-Modul verfügt, können Sie ihn mit einem Wi-Fi®-Netzwerk verbinden. Klicken Sie im Windows-Benachrichtigungsbereich auf das Netzwerksymbol und wählen Sie ein Netzwerk aus. Anmerkung: Das WLAN-Modul Ihres Computers unterstützt möglicherweise unterschiedliche Standards. In einigen Ländern oder Regionen ist die Verwendung von 802.11ax gemäß den lokalen Richtlinien möglicherweise nicht zulässig.	Wi-Fi
Flugzeugmodus	Der Flugzeugmodus ist eine praktische Einstellung, mit der die gesamte drahtlose Kommunikation Ihres Computers ein- oder ausgeschaltet werden kann. An Bord eines Flugzeugs müssen Sie diese Funktion möglicherweise einschalten.	Flugzeugmodus
Nachtmodus	Der Nachtmodus ist ein Schalter in Windows, den Sie ein- und ausschalten können. Wenn er eingeschaltet ist, gibt Ihr Bildschirm wärmere Farben aus und der ausgesendete Anteil an blauem Licht wird reduziert. Die Aktivierung des Nachtmodus verringert eine mögliche Ermüdung oder Belastung der Augen.	Nachtmodus
Farbtemperatur einstellen	Wenn der Nachtmodus eingeschaltet ist, können Sie die Farbtemperatur des Bildschirms anpassen. Anmerkung: Ausgewählte Lenovo-Computer sind Blaulicht-zertifiziert. Diese Computer werden mit eingeschaltetem Nachtmodus und einer auf den Standardwert von 48 eingestellten Farbtemperatur getestet.	Nachtmodus
Windows-Updates	Microsoft veröffentlicht regelmäßig Funktions- und Sicherheitsupdates für das Windows-Betriebssystem. Updates, die für Ihre Windows-Version verfügbar sind, werden automatisch heruntergeladen, wenn Ihr Computer mit dem Internet verbunden ist. Wenn die Updates heruntergeladen sind, werden Sie aufgefordert, den Computer neu zu starten, um sie zu installieren. Sie können jedoch auch manuell überprüfen, ob für die installierte Windows-Version Updates verfügbar sind. Achtung: Aktualisierungen nur mithilfe von Windows Update herunterladen und installieren. Updates, die von anderen Quellen heruntergeladen wurden, können Sicherheitsrisiken enthalten.	Windows-Updates

Tabelle 2. Optionale Einstellungen

Funktionen	Beschreibungen	Stichwortsuche
Gesichtserkennung einrichten	Wenn Ihr Computer über eine mit Windows Hello kompatible Infrarot-Kamera verfügt, können Sie die Gesichtserkennung einrichten, um sich mit Ihrem Gesicht anzumelden.	Anmeldeoptionen
Fingerabdruck registrieren	Wenn Ihr Computer über ein Lesegerät für Fingerabdrücke verfügt, können Sie Ihre Fingerabdrücke für die Windows-Anmeldung registrieren.	Anmeldeoptionen

Windows-Hilfefunktion

Wenn die Bildschirmanweisungen Ihr Problem nicht lösen können, befolgen Sie diese Schritte, um Windows Online-Hilfefunktion zu nutzen.

- Geben Sie in der Windows-Suchleiste Hilfe anfordern oder Tipps ein und drücken Sie Enter. Geben Sie die Problembeschreibung ein, sobald sich die App öffnet und wählen Sie das passende Resultat.
- Besuchen Sie die Microsoft Support-Website: <https://support.microsoft.com>. Geben Sie im Suchfeld ein, wonach Sie suchen, um Suchergebnisse zu erhalten.

Lenovo Vantage und Lenovo PC Manager

Lenovo Vantage und Lenovo PC Manager sind von Lenovo entwickelte Apps. Mit beiden Apps können Sie jeweils:

- Produktinformationen anzeigen
- Informationen zu Garantie und Unterstützung anzeigen
- Hardware-Scan ausführen und Fehler diagnostizieren
- Hardwareeinstellungen ändern
- Windows, Treiber und UEFI/BIOS aktualisieren

Auf Ihrem Computer kann Lenovo Vantage oder PC Manager vorinstalliert sein. Um es zu öffnen, geben Sie den Softwarenamen in Windows-Suche ein und wählen Sie dann das zutreffende Ergebnis aus.

Anmerkung: Wenn Lenovo Vantage nicht vorinstalliert ist, können Sie es aus dem Microsoft Store herunterladen.

Das Novo-Tastenmenü

Das Novo-Tastenmenü kann vor dem Start des Betriebssystems angezeigt werden. Im Menü haben Sie folgende Auswahlmöglichkeiten

- BIOS/UEFI Setup Utility öffnen
- Auswahlmenü des Startgeräts öffnen
- Bildschirm mit den Windows-Startoptionen öffnen

Anmerkung: Vom Bildschirm mit den Windows-Startoptionen haben Sie dann folgende Auswahlmöglichkeiten

- Computer von einem Wiederherstellungslaufwerk starten
- Ihren Computer auf Originaleinstellung zurücksetzen
- Bildschirm mit erweiterten Optionen öffnen

Das Novo-Tastenmenü öffnen

Bei Lenovo-Computern mit einer Novo-Taste können Sie die Taste drücken, um das Novo-Tastenmenü zu öffnen.

Schritt 1. Schalten Sie den Computer aus.













Schritt 2. Öffnen Sie den LCD-Bildschirm und drücken Sie die Novo-Taste.

Anmerkung: Alternativ schalten Sie den Computers aus. Drücken Sie Fn und die Netzschalter, um das Novo-Tastenmenü zu öffnen.

Interaktion mit Ihrem Computer

Tastenkombinationen

Einige Tasten auf der Tastatur sind mit den Symbolen bedruckt. Diese Tasten werden als Hotkeys bezeichnet und können einzeln oder in Kombination mit der Fn-Taste gedrückt werden, um bestimmte Anwendungen zu öffnen oder bestimmte Einstellungen schnell zu ändern. Die Funktionen der Tastenkombinationen sind durch die darauf gedruckten Symbole symbolisiert.

Tastaturkurzbefehl	Funktion
	Schaltet den Ton stumm/aktiviert ihn wieder.
	Verringert/erhöht die Systemlautstärke.
	Die Mikrofone stummschalten/die Stummschaltung aufheben.
	Erhöht oder verringert die Bildschirmhelligkeit.
	Wechselt das Anzeigegerät.
	Flugzeugmodus ein- oder ausschalten.
	Kundendienst-Taste.
	Öffnen Sie die Anwendung Windows-Einstellungen.
	Bildschirm sperren.
	Öffnen Sie die Windows-Rechner-App.
	Öffnen Sie Lenovo Vantage, Lenovo PC Manager oder eine App Launch Bar.
	Öffnen Sie das Windows Screenshot-Werkzeug.
	Schaltet Tastatur-Hintergrundbeleuchtung ein-/aus oder passt deren Helligkeit an. Anmerkung: Dieser Hotkey muss mit der Fn-Taste verwendet werden.

Tastenkombinations-Modus

Einige Tastenkombinationen teilen Tasten mit Funktionstasten (F1 bis F12). Der Tastenkombinations-Modus ist ein UEFI/BIOS-Einstellung, die beeinflusst, wie Tastenkombinationen (oder Funktionstasten) verwendet werden.

Einstellung im Tastenkombinations-Modus	Hinweise zum Verwenden von Tastenkombinationen	Hinweise zum Verwenden der Funktionstasten
Disabled	Halten Sie die Fn-Taste gedrückt und drücken Sie eine der Tastenkombinationen.	Drücken Sie Funktionstasten direkt.
Enabled	Drücken Sie die erweiterten Tastenkombinationen direkt.	Halten Sie die Fn-Taste gedrückt und drücken Sie eine der Funktionstasten.

Anmerkung: Tastenkombinationen, die keine Tasten mit Funktionstasten teilen, sind von der Einstellung des Tastenkombinations-Modus nicht betroffen. Sie sollten immer mit der Fn-Taste verwendet werden.

Der FnLock-Schalter

FnLock ist ein Schalter, der die standardmäßige und die versteckte Funktion von Tastaturkurzbefehlen umkehrt. Die folgende Tabelle enthält ein Beispiel dafür, wie der FnLock-Schalter die Standardfunktion der Taste F1 ändert.



FnLock	FnLock-Licht	Standardfunktion der Taste F1
Aus	Aus	Schaltet den Ton stumm/aktiviert ihn wieder
Ein	Ein	Funktion F1 *



Anmerkung: Die Funktion F1 ist anwendungsabhängig. Sie kann keine Funktion haben, wenn die aktive Anwendung keine Definition für die Taste hat.

Der FnLock-Schalter teilt sich die ESC-Taste (in der oberen linken Ecke der Tastatur). Um ihn ein- oder auszuschalten, drücken Sie Fn + ESC.

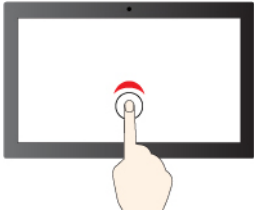
Von Windows unterstützte Touch-Bedienung (bei ausgewählten Modellen)

Computer mit Touch-Funktionalität können Sie auf eine intuitivere Art und Weise mit Ihren Fingern direkt auf dem Bildschirm bedienen. In der folgenden Tabelle finden Sie häufig verwendete Touch-Funktionen, die vom Windows-Betriebssystem unterstützt werden.

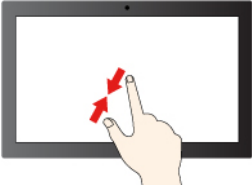
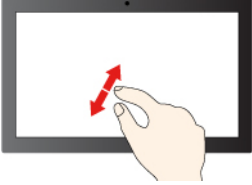
Touch-Bedienung	Verwendet, um
 <p>Tippen</p>	Apps, Dokumente und andere Funktionen in der Taskleiste oder dem Startmenü zu öffnen
 <p>Zweimal schnell tippen</p>	Auf dem Desktop angeheftete Apps zu öffnen

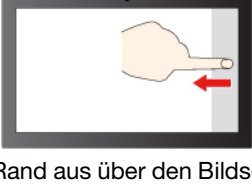
Touch-Bedienung	Verwendet, um
	Kontextmenü öffnen
Tippen, halten und anheben	
	Verkleinern
Zusammenziehen	
	Vergrößern
Auseinanderziehen	
	Widget-Paneel öffnen
Vom linken Rand aus über den Bildschirm wischen	
	Benachrichtigungscenter öffnen
Vom rechten Rand aus über den Bildschirm wischen	

Das Windows-Betriebssystem unterstützt auch 3- oder 4-Finger-Gesten auf Bildschirm und Touchpad. Diese können Sie unter **Einstellungen** → **Bluetooth und Geräte** einrichten.

Kapitel 3. Erkunden Sie Ihren Computer

Intelligente Funktionen

Einige Lenovo Computer verfügen über einen ToF-Sensor und eine IR-Kamera am oberen Bildschirmrand. Mit den vom ToF-Sensor und der IR-Kamera gelieferten Daten kann sich der Computer an Ihr Nutzungsverhalten anpassen. Er kann Ihre Anwesenheit und Bewegungen erkennen und automatisch Vorgänge durchführen, um Ihre Privatsphäre zu schützen, Akkuleistung zu sparen oder ganz einfach Ihre tägliche Verwendung des Computers zu erleichtern. In der folgenden Tabelle finden Sie eine Einführung zu einigen der intelligenten Funktionen und ihrer Konfiguration.

Tabelle 3. Intelligente Funktionen

Ihr Verhalten	Vom Computer automatisch ausgeführter Vorgang	Setup-App
Sie verlassen den Computer	<ul style="list-style-type: none">• Laufende Videowiedergabe wird pausiert• (Wenn Sie nicht wenig später zurückkehren) Der Bildschirm wird automatisch gesperrt und der Computer in den Energiesparmodus versetzt <p>Anmerkung: Nicht alle Anwendungen unterstützen das automatische Pausieren und Fortsetzen von Videos. Videos, die in einem Webbrowser wiedergegeben werden, können nicht automatisch pausiert werden.</p>	Lenovo Vantage
Sie kehren zum Computer zurück, nachdem Sie ihn eine Weile unbeaufsichtigt gelassen haben	Der Computer wird automatisch aktiviert und Sie werden im System angemeldet Anmerkung: Vor der automatischen Anmeldung müssen Sie Windows Hello verwenden, um die Gesichtserkennung einzurichten. Die Anmeldung per Gesichtserkennung kann aufgrund von schlechter Beleuchtung oder einem ungünstigen Öffnungswinkel des Bildschirms fehlschlagen. Verbessern Sie die Beleuchtung, passen Sie den Öffnungswinkel des Bildschirms an oder verwenden Sie eine andere Anmeldeoption, wenn Sie nicht automatisch angemeldet werden.	Lenovo Vantage
Sie verwenden Videokonferenz-Apps	Hintergrund wird weichgezeichnet	Lenovo Vantage

Anmerkung: Die oben aufgeführten Funktionen sind möglicherweise nicht standardmäßig aktiviert. Sie müssen diese Funktionen möglicherweise in der entsprechenden Setup-App aktivieren.

Intelligente Funktionen in Lenovo Vantage anpassen

Sie haben die Möglichkeit, zahlreiche intelligente Funktionen in Lenovo Vantage zu aktivieren, deaktivieren und anzupassen.

Schritt 1. Öffnen Sie Lenovo Vantage.

Schritt 2. Wählen Sie **Hardwareeinstellungen** → **Intelligente Einstellungen**.

Schritt 3. Ändern Sie Einstellungen zur Steuerung der verschiedenen intelligenten Funktionen.

Augenschonungsmodus

Der Augenschonungsmodus passt die Farbtemperatur des Bildschirms auf intelligente Weise an, um blaues Licht zu filtern, wodurch Schäden an den Augen wirksam reduziert und die Augen geschützt werden können. Der Augenschonungsmodus kann in Lenovo Vantage oder Lenovo PC Manager aktiviert oder deaktiviert werden.

Nullberührung

Mit Nullberührung können Sie die Arbeitseffizienz verbessern, indem Sie den Computer automatisch aufwecken und sich einloggen oder die Anzeige dimmen und den Computer je nach Benutzererkennung sperren. Bei ausgewählten Videoplayern unterbricht diese Funktion die Videowiedergabe, wenn Sie den Computer verlassen, und setzt sie nach Ihrer Rückkehr fort. Nullberührung kann in Lenovo Vantage aktiviert oder deaktiviert werden.

Superauflösung

Diese Funktion verbessert die Wiedergabeerfahrung durch Verbesserung der Videoauflösung mit Deep Learning durch Nutzung der Fähigkeiten von Intel-Prozessoren. Es funktioniert besonders gut in Fällen, in denen das Quellvideo eine schlechte Auflösung hat.

Für die meisten Player kann die Superauflösung in Lenovo Vantage oder Lenovo Smart Engine aktiviert oder deaktiviert werden. Für KMPlayer und PotPlayer müssen Sie diese Funktion jedoch manuell aktivieren.

Anmerkung: Möglicherweise müssen Sie sich mit dem Internet verbinden und ein das Lenovo Vantage-Update durchführen, um diese Funktion nutzen zu können.

KMPlayer

Schritt 1. Öffnen **Systemsteuerung**.

Schritt 2. Wählen Sie **Voreinstellungen** → **Videoverarbeitung** → **Videorenderer** → **EVR**.



PotPlayer

Hauptmenü anzeigen und **Video** → **Videorenderer** → **EVR (Vista/.Net3)** anklicken.

Energieverwaltung

Nutzen Sie die Informationen in diesem Abschnitt, um das optimale Gleichgewicht zwischen Leistung und Energieeffizienz zu erreichen.

Akkuladezustand überprüfen

Das Symbol für den Akkuladezustand  oder  befindet sich im Windows-Infobereich. Damit können Sie schnell den Akkuladezustand überprüfen, das aktuelle Energiesparplan anzeigen und die Akkueinstellungen öffnen.

Um zu sehen, wie viel Akkustrom noch verbleibt und um den Strommodus zu ändern, klicken Sie auf das Symbol für den Akkuladezustand. Bei niedrigem Akkuladezustand zeigt der Computer einen Warnhinweis an.

Akku aufladen

Ist die verbleibende Akkuladung gering, laden Sie den Akku wieder auf, indem Sie den Computer an eine Netzsteckdose anschließen.

Der Akku ist nach ca. zwei bis vier Stunden vollständig aufgeladen. Die tatsächliche Aufladezeit ist abhängig von der Akkukapazität und der physischen Umgebung. Es spielt auch eine Rolle, ob Sie den Computer verwenden.

Das Aufladen des Akkus kann auch durch seine Temperatur beeinflusst werden. Die empfohlene Temperatur zum Laden des Akkus liegt zwischen 10 und 35 °C.

Anmerkung:

Sie können die Akkutemperatur in Lenovo Vantage oder Lenovo PC Manager überprüfen.

Um die Lebensdauer des Akkus zu maximieren, muss er nach der vollständigen Aufladung erst auf 94 % oder darunter entladen werden, bevor er wieder aufgeladen werden kann.

Um die Akkulebensdauer zu verlängern, kann der Akku seine volle Ladekapazität abhängig von Ihrer Nutzung optimieren. Wenn der Computer längere Zeit nur eingeschränkt genutzt wird, ist die volle Akkukapazität möglicherweise erst wieder verfügbar, wenn Sie den Akku bis 20 % entladen und anschließend wieder vollständig aufladen. Weitere Informationen finden Sie im Abschnitt „Stromversorgung“ von Lenovo Vantage.

Verhalten des Netzschalters festlegen

Durch das Drücken des Netzschalters wird der Computer standardmäßig in den Energiesparmodus versetzt. Das Verhalten des Netzschalters kann jedoch in der Windows Systemsteuerung geändert werden.

Schritt 1. Geben Sie Systemsteuerung in die Windows-Suchleiste ein und drücken Sie Enter. Öffnen Sie die Systemsteuerung und wählen Sie eine Ansicht mit großen oder kleinen Symbolen.

Schritt 2. Öffnen Sie die Energieoptionen und wählen Sie aus, was beim Drücken des Netzschalters geschehen soll.

Ein Energiesparplan

Ein Energiesparplan ist eine Reihe von Energiespareinstellungen, die von einem Betriebssystem zur Verfügung gestellt werden. Mit einem Energiesparplan können Sie Leerlaufzeitlimits für verschiedene Hardwarekomponenten einstellen, damit diese in einen Niedrigverbrauchsstatus übergehen. Der Standardenergiesparplan und einige seiner Einstellungen für das Leerlaufzeitlimit sind nachstehend für Computermodelle aufgeführt, auf denen Windows vorinstalliert ist.

Die aufgeführten Einstellungen sind aktiv, wenn der Computer an eine Steckdose angeschlossen ist. Wenn Ihr Computer mit einem eingebauten Akkusatz ausgestattet ist, wird eine andere Reihe von Einstellungen für das Leerlaufzeitlimit im Akkustrombetrieb festgelegt.

- Standardenergiesparplan: Ausbalanciert
- Bildschirm ausschalten: nach 4 Minuten
- Den Computer in Energiesparmodus versetzen: nach 4 Minuten

Anmerkung: Um den Computer aus dem Energiesparmodus zu holen, drücken Sie den Netzschalter oder eine beliebige Taste auf der Tastatur.

Einen Energiesparplan ändern oder anpassen



Dieser Vorgang ist auf Computer mit vorinstalliertem Windows anwendbar.

Schritt 1. Geben Sie Energiesparplan in die Windows-Suchleiste ein und drücken Sie Enter.

Schritt 2. Erstellen Sie sich einen individuellen Energiesparplan.

Leistungsmodus einstellen

Ihr Computer kann in verschiedenen Leistungsmodi arbeiten. Die Leistung und der Stromverbrauch des Computers variieren in verschiedenen Leistungsmodi. Drücken Sie **Fn + Q**, um durch die verschiedenen Leistungsmodi zu schalten.

Symbol	Option	Beschreibung
	Intelligente Kühlung	Ermöglicht die beste Rundum-Benutzererfahrung mit ausgewogenen Lüftergeschwindigkeiten und Systemleistung. So wird beispielsweise beim Spielen die Leistung optimiert und im Büro die Geräuschentwicklung reduziert.
	Batteriesparen	Optimiert die Akkulaufzeit durch automatische Anpassung von Helligkeit, Leistung und anderen Einstellungen.
	Extreme Leistung	Optimiert die Systemleistung. In diesem Modus können höhere Lüftergeschwindigkeiten einen größeren Geräuschpegel verursachen.

Einstellungen im UEFI/BIOS Setup Utility ändern

Dieser Abschnitt beschreibt, was UEFI/BIOS ist und welche Vorgänge Sie in seinem Setup Utility-Programm ausführen können.

Was ist die UEFI/BIOS Setup Utility

UEFI/BIOS ist das erste Programm, das ausgeführt wird, wenn ein Computer gestartet wird. UEFI/BIOS initialisiert die Hardwarekomponenten und lädt das Betriebssystem sowie andere Programme. Ihr Computer verfügt über ein Setup-Programm (Setup Utility), mit dem Sie bestimmte UEFI/BIOS-Einstellungen ändern können.

UEFI/BIOS Setup Utility öffnen

Schritt 1. Schalten Sie den Computer ein oder starten Sie ihn neu.

Schritt 2. Wenn das Lenovo Logo auf dem Bildschirm angezeigt wird, drücken Sie wiederholt die Taste F1.

Anmerkungen:

- Drücken Sie bei Computern mit aktiviertem Hotkey-Modus die Tasten Fn + F1.
- Wenn Sie das Administrator-Kennwort festgelegt haben, geben Sie bei der Aufforderung das richtige Administrator-Kennwort ein. Sie können auch die Eingabetaste drücken, um die Eingabeaufforderung für das Kennwort zu überspringen und das UEFI BIOS-Menü zu öffnen. Sie können jedoch nicht die Systemkonfigurationen ändern, die durch das Administrator-Kennwort geschützt sind.

Aktivieren oder deaktivieren Fool Proof Fn Ctrl

Schritt 1. Öffnen Sie das Programm UEFI/BIOS Setup Utility.

Schritt 2. Wählen Sie **Configuration** aus.

Schritt 3. Ändern Sie die Einstellung **Fool Proof Fn Ctrl** in **Enabled** oder **Disabled**.

Schritt 4. Wählen Sie **Exit** → **Exit Saving Changes** aus.

Bei Aktivierung können die Fn-Taste und die Ctrl-Taste gleichwertig für Tastenkombinationen mit der **Ctrl**-Taste verwendet werden. Sie können z. B. entweder **Ctrl + A** oder **Fn + A** drücken, um den gesamten Text in einem Textbearbeitungsprogramm auszuwählen.

Hotkey-Modus wechseln

Schritt 1. Öffnen Sie das Programm UEFI/BIOS Setup Utility.

Schritt 2. Wählen Sie **Configuration** → **Hotkey Mode** aus und drücken Sie die Eingabetaste.

Schritt 3. Ändern Sie die Einstellung auf **Disabled** oder **Enabled**.

Schritt 4. Wählen Sie **Exit** → **Exit Saving Changes** aus.

Always-on aktivieren oder deaktivieren

Bei manchen Lenovo Computern mit Always-on-Anschlüssen kann die Always-on-Funktion im Programm UEFI/BIOS Setup Utility aktiviert oder deaktiviert werden.

Schritt 1. Öffnen Sie das Programm UEFI/BIOS Setup Utility.

Schritt 2. Wählen Sie **Configuration** → **Always On USB** aus und drücken Sie die Eingabetaste.

Schritt 3. Ändern Sie die Einstellung auf **Disabled** oder **Enabled**.

Schritt 4. Wählen Sie **Exit** → **Exit Saving Changes** aus.

Flip to Boot aktivieren oder deaktivieren

Wenn Flip to Boot aktiviert ist, können Sie den Computer durch Aufklappen des Bildschirms einschalten.

Schritt 1. Öffnen Sie das Programm UEFI/BIOS Setup Utility.

Schritt 2. Wählen Sie **Configuration** aus.

Schritt 3. Ändern Sie die Einstellung für **Flip to Boot**.

Anmerkung: Sie können Flip to Boot auch in Lenovo Vantage oder Lenovo PC Manager einstellen.

Kennwörter im UEFI/BIOS Setup Utility festlegen

In diesem Abschnitt werden die Arten von Kennwörtern vorgestellt, die Sie im UEFI (Unified Extensible Firmware Interface) oder BIOS (Basic Input/Output System) Setup Utility festlegen können.

Kennwortarten

Sie können im UEFI/BIOS Setup Utility verschiedene Arten von Kennwörtern festlegen.

Kennworttyp	Voraussetzung	Verwendung
Administratorkennwort	Nein	Muss zum Starten der Setup Utility eingegeben werden.
Benutzerkennwort	Das Administratorkennwort muss gesetzt sein.	Sie können das Benutzerkennwort zum Starten der Setup Utility verwenden.
Master-Festplattenkennwort	Nein	Muss zum Starten des Betriebssystems eingegeben werden.
Benutzer-Festplattenkennwort	Das Master-Festplattenkennwort muss gesetzt sein.	Sie können das Benutzer-Festplattenkennwort zum Starten des Betriebssystems verwenden.

Anmerkungen:

- Alle Kennwörter in der Setup Utility müssen nur aus alphanumerischen Zeichen bestehen.
- Wenn Sie die Setup Utility unter Verwendung des Benutzerkennworts starten, können Sie nur einige Einstellungen ändern.

Administratorkennwort festlegen

Sie legen das Administratorkennwort fest, um den unbefugten Zugriff auf die UEFI/BIOS Setup Utility zu verhindern.

Achtung: Wenn Sie das Administratorkennwort vergessen haben, kann das von Lenovo autorisierte Service-Personal Ihr Kennwort nicht zurücksetzen. In diesem Fall müssen Sie den Computer zu von Lenovo autorisiertem Service-Personal bringen, um die Systemplatine austauschen zu lassen. Dafür ist der Kaufnachweis erforderlich; außerdem fallen Gebühren für die ausgetauschten Teile und die Serviceleistungen an.

Schritt 1. Öffnen Sie das Programm UEFI/BIOS Setup Utility.

Schritt 2. Wählen Sie die Option **Security** → **Set Administrator Password** aus, und drücken Sie die Eingabetaste.

Schritt 3. Geben Sie eine Kennwortzeichenfolge ein, die ausschließlich aus Buchstaben und Zahlen besteht, und drücken Sie anschließend die Eingabetaste.

Schritt 4. Geben Sie das Kennwort erneut ein und drücken Sie anschließend die Eingabetaste.

Schritt 5. Wählen Sie **Exit** → **Exit Saving Changes** aus.

Beim nächsten Computerstart müssen Sie das Administratorkennwort eingeben, um das Programm Setup Utility öffnen zu können. Wenn **Power on Password** aktiviert ist, müssen Sie das Administratorkennwort oder das Benutzerkennwort eingeben, um den Computer starten zu können.

Administratorkennwort ändern oder entfernen

Das Administratorkennwort kann nur vom Administrator geändert oder gelöscht werden.

Schritt 1. Öffnen Sie das Programm UEFI/BIOS Setup Utility unter Verwendung des Administratorkennworts.

Schritt 2. Wählen Sie die Option **Security** → **Set Administrator Password** aus, und drücken Sie die Eingabetaste.

Schritt 3. Geben Sie das aktuelle Kennwort ein.

Schritt 4. Geben Sie das neue Kennwort im Feld **Enter New Password** ein.

Schritt 5. Geben Sie im Feld **Confirm New Password** das neue Kennwort erneut ein.

Anmerkung: Wenn Sie das Kennwort löschen möchten, drücken Sie in beiden Feldern die Eingabetaste, ohne ein Zeichen einzugeben.

Schritt 6. Wählen Sie **Exit** → **Exit Saving Changes** aus.

Wenn Sie das Administratorkennwort löschen, wird das Benutzerkennwort ebenfalls gelöscht.

Benutzerkennwort festlegen

Sie müssen zunächst das Administratorkennwort festlegen, bevor Sie ein Benutzerkennwort festlegen können.

Der Administrator des Setup Utility-Programms muss möglicherweise ein Benutzerkennwort für die Verwendung durch andere Personen festlegen.

- Schritt 1. Öffnen Sie das Programm UEFI/BIOS Setup Utility unter Verwendung des Administratorkennworts.
- Schritt 2. Wählen Sie die Option **Security → Set User Password** aus, und drücken Sie die Eingabetaste.
- Schritt 3. Geben Sie eine Kennwortzeichenfolge ein, die ausschließlich aus Buchstaben und Zahlen besteht, und drücken Sie anschließend die Eingabetaste.
Das Benutzerkennwort muss sich vom Administratorkennwort unterscheiden.
- Schritt 4. Geben Sie das Kennwort erneut ein und drücken Sie anschließend die Eingabetaste.
- Schritt 5. Wählen Sie **Exit → Exit Saving Changes** aus.

Startkennwort aktivieren

Wenn Sie ein Administratorkennwort eingerichtet haben, können Sie das Startkennwort aktivieren, um die Sicherheit zu erhöhen.

- Schritt 1. Öffnen Sie das Programm UEFI/BIOS Setup Utility.
- Schritt 2. Wählen Sie die Option **Security → Power on Password** aus, und drücken Sie die Eingabetaste.

Anmerkung: Das Administratorkennwort muss zuvor festgelegt werden.

- Schritt 3. Ändern Sie die Einstellung in **Enabled**.
- Schritt 4. Wählen Sie **Exit → Exit Saving Changes** aus.

Wenn ein Startkennwort aktiviert ist, wird nach jedem Einschalten des Computers eine Eingabeaufforderung angezeigt. Sie müssen das Administrator- oder Benutzerkennwort eingeben, um den Computer starten zu können.

Festplattenkennwort festlegen

Mithilfe des Programms Setup Utility können Sie ein Festplattenkennwort definieren, das den unbefugten Zugriff auf Ihre Daten verhindert.

Achtung: Seien Sie äußerst vorsichtig beim Festlegen eines Festplattenkennworts. Wenn Sie das Festplattenkennwort vergessen haben, kann von Lenovo autorisiertes Service-Personal das Kennwort nicht zurücksetzen und keine Daten vom Festplattenlaufwerk wiederherstellen. In diesem Fall müssen Sie den Computer zu von Lenovo autorisiertem Service-Personal bringen, um das Festplattenlaufwerk austauschen zu lassen. Dafür ist der Kaufnachweis erforderlich; außerdem fallen Gebühren für die ausgetauschten Teile und die Serviceleistungen an.

- Schritt 1. Öffnen Sie das Programm UEFI/BIOS Setup Utility.
- Schritt 2. Wählen Sie die Option **Security → Set Hard Disk Password** aus, und drücken Sie die Eingabetaste.

Anmerkung: Wenn Sie die Setup Utility unter Verwendung des Benutzerkennworts starten, können nicht Sie das Festplattenkennwort nicht festlegen.

- Schritt 3. Befolgen Sie die angezeigten Anweisungen, um sowohl das Master- als auch das Benutzerkennwort festzulegen.

Anmerkung: Die Master- und Benutzer-Festplattenkennwörter müssen gleichzeitig festgelegt werden.

- Schritt 4. Wählen Sie **Exit → Exit Saving Changes** aus.

Wenn das Festplattenkennwort festgelegt ist, müssen Sie das korrekte Kennwort eingeben, um das Betriebssystem zu starten.

Festplattenkennwort ändern oder löschen

Schritt 1. Öffnen Sie das Programm UEFI/BIOS Setup Utility.

Schritt 2. Wählen Sie **Security** aus.

Schritt 3. Ändern oder löschen Sie das Festplattenkennwort.

Zum Ändern oder Entfernen des Master-Kennworts wählen Sie **Change Master Password** aus, und drücken Sie die Eingabetaste.

Anmerkung: Wenn Sie das Master-Festplattenkennwort löschen, wird das Benutzer-Festplattenkennwort ebenfalls gelöscht.

Zum Ändern des Benutzerkennworts wählen Sie **Change User Password** aus, und drücken Sie die Eingabetaste.

Anmerkung: Das Benutzer-Festplattenkennwort kann nicht separat gelöscht werden.

Schritt 4. Wählen Sie **Exit → Exit Saving Changes** aus.

Kapitel 4. Zubehör

Je nach Modell ist Ihr Computer möglicherweise nicht mit bestimmtem Zubehör ausgestattet.

ThinkBook USB-C Micro Hub

Einrichtungsanweisungen

Schritt 1. Verbinden Sie den ThinkBook USB-C Micro Hub mit dem USB-C™ Anschluss oder dem Thunderbolt™ 3 Anschluss Ihres kompatiblen Computers.

Schritt 2. Sie können Anzeigegeräte an den HDMI™-Anschluss (HD-Multimedia Interface) des Hubs anschließen. Sie können auch ein USB-kompatibles Gerät an den USB 3.1 Gen 1-Anschluss des Hubs anschließen.

Wichtige Informationen

- Dieser Hub wird nur von Microsoft® Windows 10 und neuer unterstützt.
- Eine Liste kompatibler Computer und der neuesten Firmware finden Sie unter https://support.lenovo.com/us/en/accessories/thinkbook_usb_c_micro_hub.
- Zur Wiedergabe von mit HDCP (High-bandwidth Digital Content Protection) verschlüsselten Videos auf einer externen Anzeige muss diese mit dem HDMI-Anschluss verbunden werden.

Unterstützte Maximalauflösungen

- Bei Anschluss an eine externe Anzeige:
 - HDMI-Videoausgang: 3840 x 2160 Pixel / 60 Hz

ThinkBook Kabellose Multi-Geräte-Ladematte

Anmerkungen:

- Verbinden Sie Ihr Gerät mit einem Netzteil mit mehr als 90 W.
- Legen Sie Ihr Gerät auf den Erfassungsbereich (quadratischer Symbolbereich) für das kabellose Laden.
- Entfernen Sie alle Gegenstände von der Matte, und wischen Sie die Matte vorsichtig ab, um sicherzustellen, dass sie sauber und trocken ist.
- Das Umschalten der LED zwischen Weiß und Grün während der dualen Stromversorgung ist ein normales Verhalten.

LED-Anzeige

LED	LED-Status	Beschreibung
Drahtloses LED	Durchgehend weiß	Kein Ladevorgang
	Durchgehend grün	Ladevorgang läuft.
	Blinkt weiß	Abnormal / FOD (Fremdkörpererkennung)
PC-Lade-LED	Durchgehend weiß	Kein Ladevorgang

LED	LED-Status	Beschreibung
	Durchgehend grün	Ladevorgang läuft.
	Blinkt rot	Abnormal / FOD (Fremdkörpererkennung)

Kapitel 5. Hilfe und Unterstützung

Häufig gestellte Fragen

So partitionieren Sie Ihr Speicherlaufwerk?	Weitere Informationen unter https://support.lenovo.com/solutions/ht503851
Das können Sie tun, wenn Ihr Computer nicht mehr reagiert.	Halten Sie den Netzschalter gedrückt, bis der Computer ausgeschaltet ist. Starten Sie nun den Computer neu.
So verhalten Sie sich, wenn Sie Flüssigkeit über den Computer verschüttet haben.	<ol style="list-style-type: none">Entfernen Sie vorsichtig das Netzteil und schalten Sie den Computer sofort aus. Je schneller Sie die elektrische Spannung des Computers reduzieren, um so geringer sind wahrscheinlich die Schäden, die durch Kurzschlüsse hervorgerufen werden können. Achtung: Obwohl Sie Daten oder einen Teil Ihrer Arbeit verlieren können, wenn Sie den Computer sofort ausschalten, sollten Sie berücksichtigen, dass Ihr Computer dauerhaft beschädigt werden kann, wenn das Ausschalten hinausgezögert wird.Warten Sie, bis Sie sicher sind, dass die gesamte Flüssigkeit getrocknet ist, bevor Sie den Computer einschalten. Vorsicht: Versuchen Sie nicht, die Flüssigkeit anlaufen zu lassen, indem Sie den Computer umdrehen. Falls Ihr Computer über Abflussöffnungen in der Tastatur verfügt, läuft die Flüssigkeit durch diese Öffnungen ab.
Wo kann ich die aktuellsten Einheitentreiber und UEFI/BIOS herunterladen?	<ul style="list-style-type: none">Lenovo Vantage oder Lenovo PC ManagerLenovo Unterstützungswebsite unter https://support.lenovo.com

Selbsthilfe-Ressourcen

Anhand der folgenden Selbsthilfe-Ressourcen erfahren Sie mehr über den Computer und die Problembehandlung.

Ressourcen	So greifen Sie darauf zu?
Fehlerbehebung und häufig gestellte Fragen	<ul style="list-style-type: none">https://www.lenovo.com/tipshttps://forums.lenovo.com
Informationen zu Barrierefreiheit	https://www.lenovo.com/accessibility

Ressourcen	So greifen Sie darauf zu?
<p>Windows zurücksetzen oder wiederherstellen</p>	<ul style="list-style-type: none"> • Verwenden Sie Lenovo-Wiederherstellungsoptionen. <ol style="list-style-type: none"> 1. Gehen Sie auf https://support.lenovo.com/HowToCreateLenovoRecovery. 2. Befolgen Sie die angezeigten Anweisungen. • Nutzen Sie Windows-Wiederherstellungsoptionen. <ol style="list-style-type: none"> 1. Gehen Sie auf https://pcsupport.lenovo.com. 2. Lassen Sie Ihren Computer erkennen oder wählen Sie das Computermodell manuell. 3. Klicken Sie auf Diagnose → Diagnose des Betriebssystems und befolgen Sie die Bildschirmanweisungen.
<p>Mit Lenovo Vantage oder Lenovo PC Manager können Sie folgende Aktionen ausführen:</p> <ul style="list-style-type: none"> • Die neuesten Versionen von Treibern und Firmware herunterzuladen. • Hardwareeinstellungen konfigurieren • Probleme der Computer-Hardware zu diagnostizieren. • Den Garantiestatus des Computers zu überprüfen. 	<p>Windows Search verwenden.</p>
<p>Produktdokumentation:</p> <ul style="list-style-type: none"> • Allgemeine Hinweise zu Sicherheit und Kompatibilität • <i>Sicherheit und Garantie</i> • <i>Einrichtungsanleitung</i> • Dieses <i>Benutzerhandbuch</i> • <i>Regulatory Notice</i> 	<ol style="list-style-type: none"> 1. Rufen Sie die folgende Adresse auf https://support.lenovo.com. 2. Lassen Sie Ihren Computer erkennen oder wählen Sie das Computermodell manuell. 3. Wählen Sie Documentation (Dokumentation) und filtern Sie die gewünschte Dokumentation heraus.
<p>Lenovo Support-Website mit den neuesten Unterstützungsinformationen zu Folgendem:</p> <ul style="list-style-type: none"> • Treiber und Software • Diagnoselösungen • Produkt- und Servicegarantie • Details zu Produkten und Teilen • Wissensdatenbank und häufig gestellte Fragen 	<p>Besuchen Sie https://support.lenovo.com.</p>
<p>Windows-Hilfefunktion</p>	<ul style="list-style-type: none"> • Verwenden Sie Hilfe anfordern oder Tipps. • Verwenden Sie die Windows Search oder den persönlichen Assistenten Cortana®. • Microsoft Support-Website: https://support.microsoft.com

Was ist eine CRU?

„Durch den Kunden austauschbare Funktionseinheiten“ (CRUs – Customer Replaceable Units) sind Teile, die der Kunde durch eine verbesserte Version ersetzen oder austauschen kann. Ein Computer von Lenovo kann einen der folgenden CRU-Typen enthalten:

Self-Service-CRU

Teile, die auf einfache Weise von Kunden selbst oder gegen eine Gebühr von einem geschulten Kundendiensttechniker installiert oder ersetzt werden können.

Optional-Service-CRU

Teile, die von Kunden mit höherem Kompetenzniveau installiert oder ersetzt werden können. Die Teile können auch im Rahmen der Garantie für den Computer des Kunden von qualifizierten Servicetechnikern installiert oder ausgetauscht werden.

Sollten Sie eine CRU installieren wollen, wird Lenovo Ihnen diese zusenden. Sie müssen möglicherweise die fehlerhafte Komponente, die durch die CRU ersetzt wird, zurücksenden. Ist eine Rückgabe vorgesehen: (1) sind im Lieferumfang der Ersatz-CRU Anweisungen für die Rückgabe, ein bereits frankierter Versandaufkleber und ein Versandkarton enthalten; und (2) Ihnen kann die Ersatz-CRU in Rechnung gestellt werden, falls Lenovo die fehlerhafte CRU nicht innerhalb von dreißig (30) Tagen nach Ihrem Erhalt der Ersatz-CRU zurück erhält. Alle Einzelheiten können Sie in der *Begrenzte Herstellergarantie von Lenovo* auf https://www.lenovo.com/warranty/llw_02 nachlesen.

CRUs für Ihr Produktmodell

Die Tabelle unten führt die CRUs und CRU-Typen auf, die für Ihr Produktmodell definiert sind.

Komponente	Self-Service-CRU	Optional-Service-CRU
Netzkabel	X	
Netzteil	X	
ThinkBook USB-C Micro Hub	X	
ThinkBook Kabellose Multi-Geräte-Ladematte *	X	

* bei ausgewählten Modellen

Anmerkungen:

- Anweisungen zum Austausch der CRU finden sich in einer oder mehreren der folgenden Veröffentlichungen und sind auf Anfrage jederzeit bei Lenovo erhältlich.

Das Produkt – *Benutzerhandbuch*

Die gedruckten Veröffentlichungen, die mit dem Produkt einhergehen

- Der Austausch aller oben nicht aufgeführten Teile, einschließlich des integrierten wiederaufladbaren Akkus, muss durch eine von Lenovo autorisierte Reparaturwerkstatt oder Fachkraft durchgeführt werden. Weitere Informationen finden Sie unter <https://support.lenovo.com/partnerlocation>.

Lenovo telefonisch kontaktieren

Wenn Sie versucht haben, das Problem selbst zu beheben, und weiterhin Hilfe benötigen, können Sie die Lenovo Kundendienstzentrale anrufen.

Bevor Sie Lenovo kontaktieren

Notieren Sie Produktinformationen und Details zum Problem, bevor Sie sich an Lenovo wenden.

Produktinformationen	Fehlersymptome und weitere Einzelheiten
<ul style="list-style-type: none"> • Produktname • Computertyp und Seriennummer 	<ul style="list-style-type: none"> • Wie äußert sich der Fehler? Tritt der Fehler fortlaufend oder gelegentlich auf? • Gibt es eine Fehlermeldung oder einen Fehlercode? • Welches Betriebssystem verwenden Sie? Welche Version? • Welche Anwendungen wurden ausgeführt, als der Fehler auftrat? • Kann der Fehler reproduziert werden? Falls ja, wie?

Anmerkung: In der Regel befinden sich Produktname und Seriennummer an der Unterseite des Computers, auf ein Etikett gedruckt oder auf die Abdeckung graviert.

Lenovo Kundendienstzentrale

Während des Garantiezeitraums können Sie die Lenovo Kundendienstzentrale anrufen, um Hilfe zu erhalten.

Telefonnummern

Eine Liste der Telefonnummern für den Lenovo Support für Ihr Land oder Ihre Region finden Sie unter der Adresse <https://pcsupport.lenovo.com/supportphonenumberlist>.

Anmerkung: Telefonnummern können jederzeit ohne Vorankündigung geändert werden. Wenn die Nummer für Ihr Land oder Ihre Region nicht angegeben ist, wenden Sie sich an Ihren Lenovo Reseller oder Lenovo Vertriebsbeauftragten.

Verfügbare Services im Garantiezeitraum

- Fehlerbehebung: Mithilfe von erfahrenen Mitarbeitern können Sie feststellen, ob ein Hardwarefehler aufgetreten ist und welche Maßnahme zum Beheben des Fehlers durchgeführt werden muss.
- Lenovo Hardwarereparatur: Wenn festgestellt wurde, dass der Fehler durch die Garantiebestimmungen für Lenovo Hardwareprodukte abgedeckt ist, stehen Ihnen erfahrene Kundendienstmitarbeiter für die entsprechende Serviceleistung zur Verfügung.
- Verwaltung technischer Änderungen: In einigen Fällen müssen auch nach dem Verkauf eines Produkts Änderungen vorgenommen werden. Gewisse technische Änderungen (ECs, Engineering Changes), die sich auf die von Ihnen verwendeten Hardwarekomponenten beziehen, werden von Lenovo oder dem zuständigen Reseller (sofern dieser von Lenovo autorisiert ist) durchgeführt.

Nicht enthaltene Services

- Austauschen oder Verwenden von Komponenten, die nicht für oder von Lenovo hergestellt wurden, oder von Komponenten, die nicht der Garantie unterliegen
- Erkennung von Softwarefehlern
- Konfiguration des UEFI/BIOS als Teil einer Installation oder eines Upgrades
- Änderungen oder Upgrades an Einheitentreibern
- Installation und Wartung von Netzbetriebssystemen (NOS)
- Installation und Wartung von Programmen

Die Bestimmungen der begrenzten Herstellergarantie von Lenovo, die für Ihr Lenovo-Hardwareprodukt gelten, finden Sie in „Informationen zur Garantie“ in der Broschüre *Sicherheit und Garantie*, die mit Ihrem Computer geliefert wird.

Zusätzliche Serviceleistungen anfordern

Während und nach der Garantielaufzeit können Sie zusätzliche Services von Lenovo unter <https://pcsupport.lenovo.com/warrantyupgrade> erwerben.

Die Verfügbarkeit einer bestimmten Serviceleistung sowie deren Bezeichnung kann je nach Land oder Region variieren.

Anhang A. Hinweise und Marken

Hinweise

Möglicherweise bietet Lenovo die in dieser Dokumentation beschriebenen Produkte, Services oder Funktionen in anderen Ländern nicht an. Informationen über die gegenwärtig im jeweiligen Land verfügbaren Produkte und Services sind beim Lenovo Ansprechpartner erhältlich. Hinweise auf Lenovo Lizenzprogramme oder andere Lenovo Produkte bedeuten nicht, dass nur Programme, Produkte oder Services von Lenovo verwendet werden können. Anstelle der Lenovo Produkte, Programme oder Services können auch andere, ihnen äquivalente Produkte, Programme oder Services verwendet werden, solange diese keine gewerblichen oder anderen Schutzrechte von Lenovo verletzen. Die Verantwortung für den Betrieb der Produkte, Programme oder Services in Verbindung mit Fremdprodukten und Fremdservices liegt beim Kunden, soweit solche Verbindungen nicht ausdrücklich von Lenovo bestätigt sind.

Für in diesem Handbuch beschriebene Erzeugnisse und Verfahren kann es Lenovo Patente oder Patentanmeldungen geben. Mit der Auslieferung dieses Handbuchs ist keine Lizenzierung dieser Patente verbunden. Lizenzanfragen sind schriftlich an die folgende Adresse zu richten. Anfragen an diese Adresse müssen auf Englisch formuliert werden:

Lenovo (United States), Inc.
8001 Development Drive
Morrisville, NC 27560
U.S.A.

Attention: Lenovo Director of Licensing

LENOVO STELLT DIESE VERÖFFENTLICHUNG IN DER VORLIEGENDEN FORM (AUF „AS-IS“-BASIS) ZUR VERFÜGUNG UND ÜBERNIMMT KEINE GARANTIE FÜR DIE HANDELSÜBLICHKEIT, DIE VERWENDUNGSFÄHIGKEIT FÜR EINEN BESTIMMTEN ZWECK UND DIE FREIHEIT DER RECHTE DRITTER. Einige Rechtsordnungen erlauben keine Gewährleistungsausschlüsse bei bestimmten Transaktionen, so dass dieser Hinweis möglicherweise nicht zutreffend ist.

Die Angaben in diesem Handbuch werden in regelmäßigen Zeitabständen aktualisiert. Die Änderungen werden in Überarbeitungen oder in Technical News Letters (TNLs) bekannt gegeben. Um einen besseren Service zu ermöglichen, behält sich Lenovo das Recht vor, die in den Handbüchern zu Ihrem Computer beschriebenen Produkte und Softwareprogramme sowie den Inhalt des Benutzerhandbuchs jederzeit ohne zusätzlichen Hinweis zu verbessern und/oder zu ändern.

Die in den Handbüchern zu Ihrem Computer beschriebene Benutzeroberfläche und Funktion der Software sowie die Hardwarekonfiguration entsprechen möglicherweise nicht genau der tatsächlichen Konfiguration des von Ihnen erworbenen Computers. Sehen Sie sich bezüglich der Konfiguration des Produkts den entsprechenden Vertrag (falls vorhanden) oder den Lieferschein des Produkts an oder wenden Sie sich an den zuständigen Händler. Werden an Lenovo Informationen eingesandt, können diese beliebig verwendet werden, ohne dass eine Verpflichtung gegenüber dem Einsender entsteht.

Die in diesem Dokument beschriebenen Produkte sind nicht zur Verwendung bei Implantationen oder anderen lebenserhaltenden Anwendungen, bei denen ein Nichtfunktionieren zu Verletzungen oder zum Tod führen könnte, vorgesehen. Die Informationen in diesem Dokument beeinflussen oder ändern nicht die Lenovo Produktspezifikationen oder Garantien. Keine Passagen dieses Dokuments sollen als explizite oder implizite Lizenz oder Schadensersatzklärung unter den gewerblichen Schutzrechten von Lenovo oder anderer Firmen dienen. Alle Informationen in diesem Dokument wurden in bestimmten Umgebungen erfasst und werden zur Veranschaulichung präsentiert. In anderen Betriebsumgebungen werden möglicherweise andere Ergebnisse erzielt.

Werden an Lenovo Informationen eingesandt, können diese beliebig verwendet werden, ohne dass eine Verpflichtung gegenüber dem Einsender entsteht.

Verweise auf Websites anderer Unternehmen werden nur aus Gründen der Zweckmäßigkeit gegeben und sollen keinesfalls als Empfehlung dieser Sites verstanden werden. Die auf diesen Websites verfügbaren Informationen beziehen sich nicht auf die für dieses Lenovo Produkt bereitgestellten Informationen. Die Verwendung dieser Informationen geschieht auf eigene Verantwortung.

Alle in diesem Dokument enthaltenen Leistungsdaten wurden in einer kontrollierten Umgebung ermittelt. Die Ergebnisse, die in anderen Betriebsumgebungen erzielt werden, können daher erheblich von den hier angegebenen Werten abweichen. Einige Daten stammen möglicherweise von Systemen, deren Entwicklung noch nicht abgeschlossen ist. Eine Gewährleistung, dass diese Daten auch in allgemein verfügbaren Systemen erzielt werden, kann nicht gegeben werden. Darüber hinaus wurden einige Daten unter Umständen durch Extrapolation ermittelt. Die tatsächlichen Ergebnisse können davon abweichen. Benutzer dieses Dokuments sollten die entsprechenden Daten in ihrer spezifischen Umgebung prüfen.

Dieses Dokument unterliegt dem Urheberrecht von Lenovo und wird von keiner Open Source-Lizenz abgedeckt. Dazu zählen auch jegliche Linux-Vereinbarungen, die möglicherweise für die im Lieferumfang dieses Produkts enthaltene Software gelten. Lenovo kann dieses Dokument jederzeit ohne Vorankündigung aktualisieren.

Um die neuesten Informationen zu erhalten, Fragen zu stellen oder Kommentare abzugeben, besuchen Sie die Lenovo Website:

<https://support.lenovo.com>

Marken

Lenovo und das Lenovo-Logo sind Marken von Lenovo. Thunderbolt ist eine Marke der Intel Corporation oder ihrer Tochtergesellschaften. Microsoft, Windows, Windows Hello, OneDrive, Outlook, Skype, Office 365 und Cortana sind Marken der Microsoft-Unternehmensgruppe. DisplayPort ist eine Marke der Video Electronics Standards Association. Wi-Fi ist ein eingetragenes Marken von Wi-Fi Alliance. USB-C ist eine Marke des USB Implementers Forum. Alle anderen Marken sind Eigentum der jeweiligen Inhaber.